

Преобразователь давления Для общепромышленного применения Модель А-10

WIKА типовой лист PE 81.60



Другие сертификаты приведены на стр. 9

Применение

- Машиностроение
- Судостроение
- Системы измерения и управления
- Гидравлические и пневматические системы
- Насосы и компрессоры

Особенности

- Диапазон измерения от 0 ... 0,05 до 0 ... 1000 бар
- Нелинейность 0,25 % или 0,5 %
- Выходной сигнал: 4 ... 20 мА, 0 ... 10 В пост. тока, 0 ... 5 В пост. тока и другие
- Электрические соединения: угловой соединитель формы А и С, круглый соединитель М12 х 1, кабельный вывод 2 м
- Технологическое присоединение: G ¼ А DIN 3852-Е, ¼ NPT и другие



Преобразователь давления, модель А-10

Описание

Преобразователь давления модели А-10 для общепромышленного применения отличается не только компактной конструкцией, но и отличным качеством при конкурентоспособной цене.

Заказчик может выбрать значение нелинейности 0,25 % или 0,5 %. Бесплатный сертификат испытаний содержит информацию в точках измерения, зарегистрированную в процессе производства.

Преобразователь модели А-10 может применяться во всем мире благодаря международной сертификации в системах cULus и EAC. По запросу возможна поставка приборов с различными единицами измерения давления и разнообразными технологическими присоединениями к процессу, требуемыми для конкретных условий применения.

Диапазоны измерения

Избыточное давление								
бары	Диапазон измерения	0 ... 0,05	0 ... 0,1	0 ... 0,16	0 ... 0,25	0 ... 0,4	0 ... 0,6	0 ... 1
	Перегрузочная способность по давлению	0,2	0,2	1	1	1	3	3
	Диапазон измерения	0 ... 1,6	0 ... 2,5	0 ... 4	0 ... 6	0 ... 10¹⁾	0 ... 16¹⁾	0 ... 25¹⁾
	Перегрузочная способность по давлению	3.2	5	8	12	20	32	50
	Диапазон измерения	0 ... 40	0 ... 60	0 ... 100	0 ... 160	0 ... 250	0 ... 400	0 ... 600
	Перегрузочная способность по давлению	80	120	200	320	500	800	1200
дюймы вод. ст.	Диапазон измерения	0 ... 20	0 ... 40	0 ... 60	0 ... 80	0 ... 100	0 ... 120	0 ... 150
	Перегрузочная способность по давлению	84	84	400	400	400	400	400
	Диапазон измерения	0 ... 200	0 ... 250	0 ... 400				
	Перегрузочная способность по давлению	400	1200	1200				
	Диапазон измерения	0 ... 1	0 ... 5	0 ... 15	0 ... 25	0 ... 30	0 ... 50	0 ... 100
	Перегрузочная способность по давлению	3	14.5	45	60	60	100	200
ф/кв. дюйм	Диапазон измерения	0 ... 160¹⁾	0 ... 200¹⁾	0 ... 300¹⁾	0 ... 500	0 ... 1000	0 ... 1500	0 ... 2000
	Перегрузочная способность по давлению	290	400	600	1000	1740	2900	4000
	Диапазон измерения	0 ... 3000	0 ... 5000	0 ... 10000				
	Перегрузочная способность по давлению	6000	10000	17400				

1) Если измеряемая среда является водной, рекомендуется использовать более высокое значение перегрузочной способности по давлению.

Абсолютное давление								
бары	Диапазон измерения	0 ... 0,1	0 ... 0,16	0 ... 0,25	0 ... 0,4	0 ... 0,6	0 ... 1	0 ... 1,6
	Перегрузочная способность по давлению	1	1	1	1	3	3	3.2
	Диапазон измерения	0 ... 2,5	0 ... 4	0 ... 6	0 ... 10	0 ... 16	0 ... 25	
	Перегрузочная способность по давлению	5	8	12	20	32	50	
дюймы вод. ст.	Диапазон измерения	0 ... 40	0 ... 60	0 ... 80	0 ... 100	0 ... 120	0 ... 150	0 ... 200
	Перегрузочная способность по давлению	400	400	400	400	400	400	400
	Диапазон измерения	0 ... 250	0 ... 400					
	Перегрузочная способность по давлению	1200	1200					
ф/кв. дюйм	Диапазон измерения	0 ... 5	0 ... 15	0 ... 25	0 ... 30	0 ... 50	0 ... 100	0 ... 150
	Перегрузочная способность по давлению	14.5	45	60	60	100	200	290
	Диапазон измерения	0 ... 200	0 ... 300					
	Перегрузочная способность по давлению	400	600					

Вакуум и +/- диапазон измерения

бары	Диапазон измерения	-0,025 ... +0,025	-0,05 ... 0	-0,05 ... +0,05	-0,05 ... +0,15	-0,05 ... +0,2
	Перегрузочная способность по давлению	±0,2	±0,2	±0,2	1	1
	Диапазон измерения	-0,05 ... +0,25	-0,1 ... 0	-0,1 ... +0,1	-0,15 ... +0,15	-0,16 ... 0
	Перегрузочная способность по давлению	1	±0,2	1	1	1
	Диапазон измерения	-0,2 ... +0,2	-0,25 ... 0	-0,25 ... +0,25	-0,3 ... +0,3	-0,4 ... 0
	Перегрузочная способность по давлению	1	1	1	3	1
	Диапазон измерения	-0,5 ... +0,5	-0,6 ... 0	-1 ... 0	-1 ... +0,6	-1 ... +1,5
	Перегрузочная способность по давлению	3	3	3	3,2	5
	Диапазон измерения	-1 ... +3	-1 ... +5	-1 ... +9 ¹⁾	-1 ... +15 ¹⁾	-1 ... +24 ¹⁾
Перегрузочная способность по давлению	8	12	20	32	50	
дюймы вод. ст.	Диапазон измерения	-10 ... +10	-20 ... 0	-20 ... +20	-40 ... 0	-40 ... +40
	Перегрузочная способность по давлению	±80	±80	±80	±80	±80
	Диапазон измерения	-50 ... +50	-60 ... 0	-75 ... +75	-80 ... 0	-100 ... 0
	Перегрузочная способность по давлению	400	400	400	400	400
	Диапазон измерения	-100 ... +100	-120 ... 0	-125 ... +125	-150 ... 0	-200 ... +200
	Перегрузочная способность по давлению	400	400	1200	400	1200
ф/в. дюйм	Диапазон измерения	-1 ... 0	-30 дюймов рт. ст. ... 0	-30 дюймов рт. ст. ... +15	-30 дюймов рт. ст. ... +30	-30 дюймов рт. ст. ... +60
	Перегрузочная способность по давлению	±3	45	60	60	150
	Диапазон измерения	-30 дюймов рт. ст. ... +100	-30 дюймов рт. ст. ... +160 ¹⁾	-30 дюймов рт. ст. ... +200 ¹⁾	-30 дюймов рт. ст. ... +300 ¹⁾	
	Перегрузочная способность по давлению	250	350	450	600	

1) Если измеряемая среда является водной, рекомендуется использовать более высокое значение перегрузочной способности по давлению.

Приведенные диапазоны измерения также могут иметь единицы измерения мбар, кг/см², МПа и кПа.

По запросу имеются другие диапазоны измерения.

По запросу поставляются приборы с 3-кратной перегрузочной способностью по давлению.

Герметичность

Да (ограничения указаны в комментариях к значениям перегрузочной способности по давлению)

Выходные сигналы

Выходные сигналы	
Токовый (2-проводная схема)	4 ... 20 мА
По напряжению (3-проводная схема)	0 ... 10 В пост. тока
	0 ... 5 В пост. тока
	1 ... 5 В пост. тока
	0,5 ... 4,5 В пост. тока
Логометрический (3-проводная схема)	0,5 ... 4,5 В пост. тока

Другие выходные сигналы по запросу

Нагрузка в Омах

Токовый выход (2-проводная схема):	\leq (питание - 8 В) / 0,02 А
Выход по напряжению (3-проводная схема):	$>$ максимальный выходной сигнал / 1 мА
Логометрический выход (3-проводная схема):	$>$ 10 кОм

Напряжение питания

Выходной сигнал	Питание	
	Стандарт	Дополнительно
4 ... 20 мА	8 ... 30 В пост. тока	8 ... 35 В пост. тока ¹⁾²⁾
0 ... 10 В пост. тока	14 ... 30 В пост. тока	14 ... 35 В пост. тока
0 ... 5 В пост. тока ³⁾	8 ... 30 В пост. тока	8 ... 35 В пост. тока
1 ... 5 В пост. тока	8 ... 30 В пост. тока	8 ... 35 В пост. тока
0,5 ... 4,5 В пост. тока	8 ... 30 В пост. тока	8 ... 35 В пост. тока
0,5 ... 4,5 В пост. тока, логометрический	5 В \pm 10 % пост. тока	-

1) Отсутствует с нелинейностью 0,25 % Максимальное отклонение от прямой наилучшего соответствия (BFSL-метод)

2) Только для температуры до 80 °C (176 °F)

3) Отсутствует с диапазонами измерения \leq 0,1 бара (или эквивалентными)

Питание для преобразователя давления должно подаваться через электрический контур с ограничением мощности в соответствии с разделом 9.3 UL/EN/IEC 61010-1, LPS в соответствии с UL/EN/IEC 60950-1 или классом 2 в соответствии с UL1310/UL1585 (NEC или CEC). Источник питания должен быть работоспособен на высоте 2000 м, если преобразователь давления предполагается использовать на такой высоте.

Общее потребление тока

Токовый выход (2-проводная схема):	Токовый сигнал, макс. 25 мА
Выход по напряжению (3-проводная схема):	8 мА
Логометрический выход (3-проводная схема):	8 мА

Характеристики погрешности

Дополнительно преобразователь модели А-10 может использоваться с улучшенным значением нелинейности. В зависимости от выбранного значения нелинейности значения будут следующими:

	Стандартно	Дополнительно
Нелинейность в соответствии с максимальным отклонением от прямой наилучшего соответствия (BFSL-метод) (IEC 61298-2)		
■ Диапазон измерения $\leq 0,1$ бара	$\leq \pm 0,5$ % от диапазона	-
■ Диапазон измерения $> 0,1$ бара	$\leq \pm 0,5$ % от диапазона	$\leq \pm 0,25$ % от диапазона ¹⁾
Погрешность измерения нулевого сигнала ^{2) 3)}		
■ 4 ... 20 мА	$\leq \pm 0,3$ % от диапазона	$\leq \pm 0,2$ % от диапазона
■ 0 ... 10 В пост. тока	$\leq \pm 0,5$ % от диапазона	$\leq \pm 0,4$ % от диапазона
■ 0 ... 5 В пост. тока ⁴⁾	$\leq \pm 0,6$ % от диапазона	-
■ 1 ... 5 В пост. тока	$\leq \pm 0,3$ % от диапазона	$\leq \pm 0,2$ % от диапазона
■ 0,5 ... 4,5 В пост. тока	$\leq \pm 0,3$ % от диапазона	$\leq \pm 0,2$ % от диапазона
■ 0,5 ... 4,5 В пост. тока логометрический	$\leq \pm 0,3$ % от диапазона	$\leq \pm 0,2$ % от диапазона
Погрешность при комнатной температуре ⁵⁾		
■ Диапазон измерения $\geq 0,6$ бара	$\leq \pm 1$ % от диапазона	$\leq \pm 0,5$ % от диапазона
■ Диапазон измерения $\geq 0,4$ бара	$\leq \pm 1,2$ % от диапазона	$\leq \pm 0,7$ % от диапазона
■ Диапазон измерения $\geq 0,25$ бара	$\leq \pm 1,3$ % от диапазона	$\leq \pm 0,8$ % от диапазона
■ Диапазон измерения $\geq 0,16$ бара	$\leq \pm 1,5$ % от диапазона	$\leq \pm 1$ % от диапазона
■ Диапазон измерения $\geq 0,1$ бара	$\leq \pm 1,8$ % от диапазона	-
■ Диапазон измерения $\geq 0,05$ бара	$\leq \pm 2,4$ % от диапазона	-

Если корпус случайно поврежден в результате электростатического разряда, может возникнуть временная ошибка измерения до $\pm 2,5$ %.

1) Отсутствует с выходным сигналом 0 ... 5 В пост. тока

2) Диапазоны измерения $\leq 0,1$ бара (или эквивалентные) возможны только с $\leq \pm 0,5$ % от диапазона.

3) Вне нормальных условий эксплуатации температурный гистерезис должен добавляться для диапазонов измерения $< 0,6$ бара.

4) Отсутствует с диапазоном измерения $\leq 0,1$ бара (или эквивалентные)

5) Включая нелинейность, гистерезис, смещение нуля и отклонение конечного значения (соответствует погрешности, измеренной по IEC 61298-2), калибровка в вертикальном монтажном положении с технологическим присоединением, направленным вниз

Невоспроизводимость (в соответствии с IEC 61298-2)

Диапазон измерения $\leq 0,1$ бара: $\leq 0,2$ % от диапазона

Диапазон измерения $> 0,1$ бара: $\leq 0,1$ % от диапазона

Шумовая составляющая сигнала

$\leq \pm 0,3$ % от диапазона

($\leq \pm 0,2$ % от диапазона по запросу)

Температурная погрешность при 0 ... 80 °C (32 ... 176 °F)

Типовое значение: $\leq \pm 1$ % от диапазона

Максимальное значение: $\leq \pm 2,5$ % от диапазона

Максимальное значение $\leq \pm 1,5$ % от диапазона по запросу

Долговременный дрейф (в соответствии с IEC 61298-2)

Диапазоны измерения $\leq 0,1$ бара: $\leq \pm 0,5$ % от диапазона ¹⁾

Диапазоны измерения $\leq 0,4$ бара: $\leq \pm 0,2$ % от диапазона

Диапазоны измерения $> 0,4$ бара: $\leq \pm 0,1$ % от диапазона

1) Вне нормальных условий эксплуатации температурный гистерезис должен добавляться для диапазонов измерения $< 0,1$ бара.

Температурный гистерезис -30 ... +100 °C (-22 ... +212 °F) для диапазонов измерения $< 0,6$ бара

Диапазон измерения	Избыточное давление	Абсолютное давление
$\geq 0,40$ бара	$\leq \pm 0,2$ % от диапазона	$\leq \pm 0,2$ % от диапазона
$\geq 0,25$ бара	$\leq \pm 0,3$ % от диапазона	$\leq \pm 0,3$ % от диапазона
$\geq 0,16$ бара	$\leq \pm 0,5$ % от диапазона	$\leq \pm 0,5$ % от диапазона
$\geq 0,10$ бара	$\leq \pm 0,7$ % от диапазона	$\leq \pm 0,8$ % от диапазона
$\geq 0,05$ бара	$\leq \pm 1,4$ % от диапазона	-

Время отклика

Диапазон измерения	Время установления сигнала	Время включения
≥ 0,4 бара	< 4 мс ¹⁾	< 15 мс
≥ 0,05 бара	< 1 мин.	< 1 мин

1) 1 мс по запросу

Условия эксплуатации

Пылевлагозащита (в соответствии с IEC 60529)

см. таблицу "Технические характеристики"

Виброустойчивость

10 g (IEC 60068-2-6, в условиях резонанса) ¹⁾

20 g обеспечивается по запросу ^{2) 3)}

1) С сертификатов GL и диапазоном измерения 0 ... 0,6 бара допустим только с точностью 1 %

2) С сертификатом GL допустимо только для диапазона измерения > 0 ... 1 бар

3) От -30 °C (-22 °F)

Ударопрочность

500 g (IEC 60068-2-27, механическая)

100 g при -40 °C (-40 °F)

Срок службы

Диапазон измерения > 0,1 бара: 100 миллионов циклов нагружения

Диапазон измерения ≤ 0,1 бара: 10 миллионов циклов нагружения

Допустимые диапазоны температуры

	Стандартно	Дополнительно	
		Сигнал по напряжению	Токовый сигнал ^{1) 2)}
Окружающей среды	0 ... +80 °C (32 ... 176 °F)	-30 ... +100 °C (-22 ... +212 °F)	-40 ... +100 °C ³⁾ (-40 ... +212 °F)
Измеряемой среды	0 ... +80 °C (32 ... 176 °F)	-30 ... +100 °C (-22 ... +212 °F)	-40 ... +100 °C ³⁾ (-40 ... +212 °F)
Хранения	-40 ... +70 °C (-40 ... +158 °F)	-40 ... +70 °C (-40 ... +158 °F)	-40 ... +70 °C (-40 ... +158 °F)

Ограничения и отклонения температуры окружающей среды от номинальных значений зависят от температуры измеряемой среды.

В зависимости от выбранного уплотнения технологического присоединения могут иметь место ограничения диапазона допустимых температур (более подробная информация об ограничениях приведена в разделе "Технологические присоединения, уплотнения").

1) С утверждением sULus минимальная температура окружающей среды и измеряемой среды составляет -30 °C (-22 °F)

2) Только с напряжением питания 8 ... 30 В пост. тока

3) Только для установки внутри кожуха, защищенного от конденсата

Нормальные условия эксплуатации (в соответствии с IEC 61298-1)

Температура

15 ... 25 °C (59 ... 77 °F)

Атмосферное давление

860 ... 1060 мбар (12,5 ... 15,4 ф/кв. дюйм)

Влажность

45 ... 75 % относительной влажности

Питание

24 В пост. тока

Монтажное положение

любое

Технологические присоединения

Стандарт	Размер резьбы
EN 837	G 1/8 B ¹⁾
	G 1/4 B
	G 1/4 внутренняя резьба
	G 1/4 внутренняя резьба, с фланцевым присоединением ²⁾
	G 3/8 B
	G 1/2 B
DIN 3852-E ^{3) 4)}	G 1/4 A
	G 1/2 A
	M14 x 1,5
ANSI/ASME B1.20.1	1/8 NPT ¹⁾
	1/4 NPT
	1/4 NPT внутренняя резьба
	1/2 NPT
DIN 16288	M20 x 1,5
ISO 7	R 1/4
	R 3/8
	R 1/2
KS	PT 1/4
	PT 1/2
	PT 3/8
SAE J514 E ^{3) 4)}	7/16-20 UNF уплотнительное кольцо BOSS

1) Максимальный диапазон измерения 400 бар

2) Максимальный диапазон измерения 100 бар

3) Максимальная перегрузочная способность по давлению 600 бар

4) Максимально допустимая температура -20 ... +100 °C (-4 ... +212 °F)

Пневматический порт

	Пневматический порт	Возможные технологические присоединения
Стандартно	3,5 мм	Все
Опция 1	0,6 мм	Все с наружной резьбой
Опция 2	0,3 мм	Все с наружной резьбой
Опция 3	6,0 мм	G 1/4 A и 1/4 NPT

Для следующих технологических присоединений можно дополнительно использовать Т-образный дрессель:

- G 1/4 B
- G 3/8 B
- G 1/2 B
- M20 x 1,5

Уплотнения

Для технологических присоединений следующих стандартов доступны для использования включенные в список материалы уплотнения.

Стандарт	Стандартно	Дополнительно
EN 837	Медь	Нержавеющая сталь
DIN 3852-E	БНК	Фторкаучук FKM
DIN 16288	Медь	Нержавеющая сталь
SAE J514 E	БНК	Фторкаучук FKM

Уплотнения, перечисленные в колонке “Стандартно”, входят в комплект поставки.

Электрические соединения

Назначение	Пылевлагозащита ³⁾	Сечение проводников	Диаметр кабеля	Материал изоляции кабеля
Угловой соединитель DIN 175301-803 A				
■ с ответной частью соединителя	IP65	макс. до 1,5 мм ²	6 ... 8 мм	-
■ с литым кабелем	IP65	3 x 0,75 мм ²	6 мм	Пенополиуретан
Угловой соединитель DIN 175301-803 C				
■ с ответной частью соединителя	IP65	макс. до 0,75 мм ²	4,5 ... 6 мм	-
■ с литым кабелем	IP65	4 x 0,5 мм ²	6,2 мм	Пенополиуретан
Круглый соединитель M12 x 1 (4-штырьковый)				
■ без ответной части соединителя	IP67	-	-	-
■ прямой с литым кабелем	IP67	3 x 0,34 мм ²	4,3 мм	Пенополиуретан
■ угловой с литым кабелем	IP67	3 x 0,34 мм ²	4,3 мм	Пенополиуретан
Набельный выход				
■ неэкранированный ¹⁾	IP67	3 x 0,34 мм ²	4 мм	Пенополиуретан
■ OEM исполнение, неэкранированный ²⁾	IP67	3 x 0,14 мм ²	2,85 мм	ТПУ

1) Не используется с утверждением GL

2) Макс. до 90 °C (194 °F)

3) Указанный класс пылевлагозащиты (в соответствии с IEC 60529) применим только при подключении с использованием ответной части, имеющей соответствующий класс пылевлагозащиты.

Ответные части разъема (с кабелем или без кабеля) также можно приобрести отдельно в качестве дополнительного оборудования.

Имеются кабели длиной 2 м или 5 м.

Сопrotивление короткого замыкания

S+ вместо 0 В

Защита от обратной полярности

U_B вместо 0 В

нет защиты от обратной полярности с логометрическим выходным сигналом

Напряжение пробоя изоляции

500 В пост. тока

Схемы соединений

Все соединения с литым кабелем имеют такое же цветовое обозначение, что и неэкранированный кабельный выход.

Угловой соединитель DIN 175301-803 A			
		2-проводная схема	3-проводная схема
	U _B	1	1
	0 В	2	2
	S+	-	3

Угловой соединитель DIN 175301-803 C			
		2-проводная схема	3-проводная схема
	U _B	1	1
	0 В	2	2
	S+	-	3

Круглый соединитель M12 x 1 (4-штырьковый)			
		2-проводная схема	3-проводная схема
	U _B	1	1
	0 В	3	3
	S+	-	4

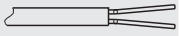
Кабельный вывод, неэкранированный			
		2-проводная схема	3-проводная схема
	U _B	коричневый	коричневый
	0 В	синий	синий
	S+	-	черный

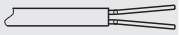
Кабельный вывод, OEM исполнение, неэкранированный			
		2-проводная схема	3-проводная схема
	U _B	коричневый	коричневый
	0 В	синий	синий
	S+	-	черный

Условные обозначения

U_B Положительная клемма питания

0 В Отрицательная клемма питания

S+ Аналоговый выход

Материалы

Детали, имеющие контакт с измеряемой средой

< 10 бар (150 ф/кв. дюйм): нержавеющая сталь 316L
 ≥ 10 бар (150 ф/кв. дюйм): нержавеющая сталь 316L и дисперсионно-упрочняемая сталь
 ≤ 0 ... 25 бар (400 ф/кв. дюйм) абс.: нержавеющая сталь 316L

Детали, не имеющие контакт с измеряемой средой

- Нержавеющая сталь 316L
- ГБНК
- Полиамид







Более подробная информация об уплотнительных материалах приведена в разделе "Технологические присоединения"

Материалы изоляции кабеля приведены в разделе "Электрические соединения"

Среда передачи давления

Избыточное давление: Синтетическое масло
 < 0 ... 10 бар (150 ф/кв. дюйм)
 Абсолютное давление: Синтетическое масло
 ≤ 0 ... 25 бар (400 ф/кв. дюйм)
 Избыточное давление: Сухая измерительная
 ≥ 0 ... 10 бар (150 ф/кв. дюйм) ячейка

Нормативные документы

Логотип	Описание	Страна
	Сертификат соответствия Европейского союза ■ Директива по электромагнитной совместимости Излучение (группа 1, класс B) и помехоустойчивость (промышленное применение) ■ Директива по оборудованию, работающему под давлением	Европейский союз
	UL ¹⁾ Безопасность (например, электробезопасность, избыточное давление...)	США и Канада
	EAC ■ Электромагнитная совместимость	Евразийский экономический союз
	ГОСТ Свидетельство об утверждении типа средств измерений	Россия
	КазИнМетр Свидетельство об утверждении типа средств измерений	Казахстан
	МЧС Разрешение на ввод в эксплуатацию	Казахстан
	БелГИМ Свидетельство об утверждении типа средств измерений	Республика Беларусь
	УкрСЕПРО Свидетельство об утверждении типа средств измерений	Украина
	Uzstandard Свидетельство об утверждении типа средств измерений	Узбекистан
	DNV GL ¹⁾ Суда, судостроение (например, шельфовое)	Германия
	CRN Безопасность (например, электр. безопасность, избыточное давление...)	Канада

1) Кроме диапазонов измерения < 0,6 бара и кроме температуры измеряемой среды -40 ... +100 °C (-40 ... +212 °F)

Информация производителя и сертификаты

Логотип	Описание
	Соответствие RoHS, Китай SJ/T 11364-2014

Более подробная информация о нормативных документах приведена на веб-сайте

Размеры в мм

Преобразователь давления

с угловым соединителем формы А

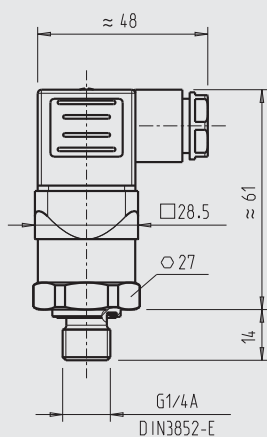

Масса: приблизит. 80 г

с угловым соединителем формы С

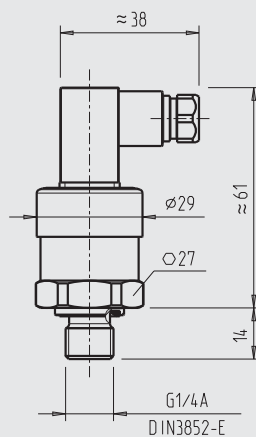

Масса: приблизит. 80 г

с угловым соединителем формы А и фланцевым соединением

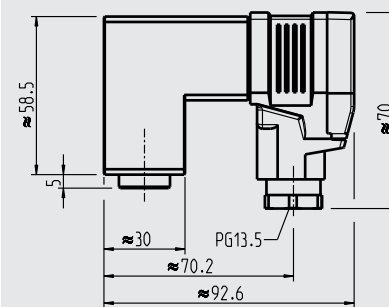

Масса: приблизит. 350 г

с круглым соединителем М12 х 1

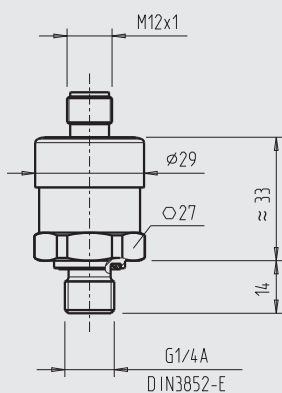

Масса: приблизит. 80 г

со стандартным выводом под неэкранированный кабель

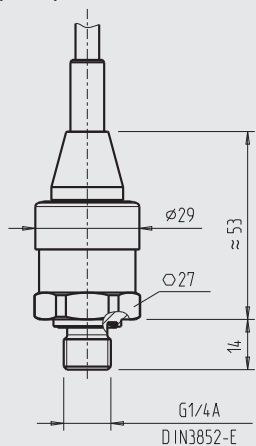

Масса: приблизит. 80 г

с выводом в исполнении OEM под неэкранированный кабель

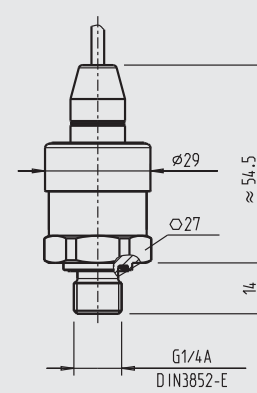

Масса: приблизит. 80 г

Технологические присоединения

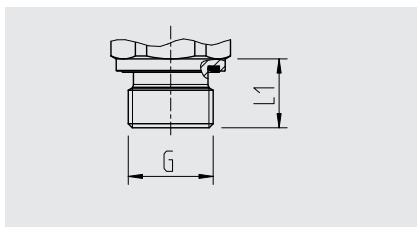

G	L1
G ¼ A DIN 3852-E	14
G ½ A DIN 3852-E	17
M14 x 1,5	14

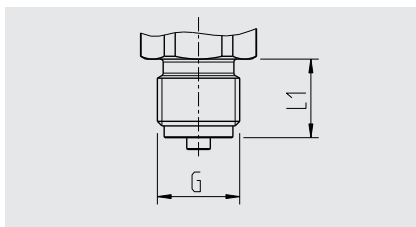

G	L1
G ¼ B EN 837	13
G ⅜ B EN 837	16
G ½ B EN 837	20
M20 x 1,5	20

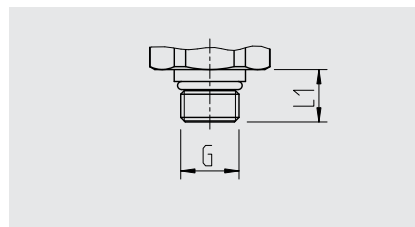

G	L1
7/16-20 UNF BOSS	12,85



G	L1	L2	L3	D1
G ¼ EN 837	20	13	10	Ø 25

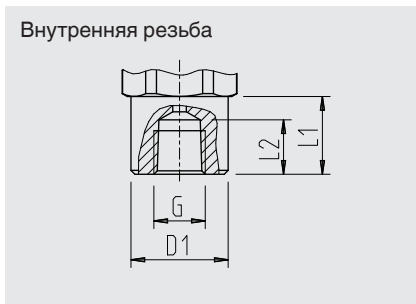

G	L1	L2	D1
¼ NPT	20	14	Ø 25

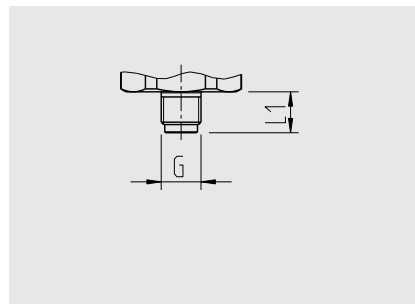

G	L1
G ⅛ B EN 837	10

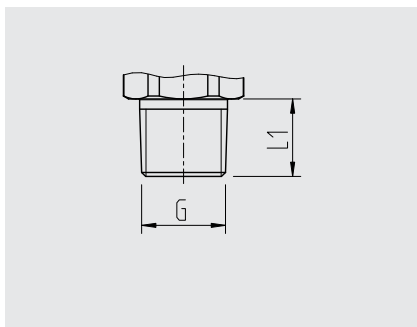

G	L1
⅛ NPT	10
¼ NPT	13
½ NPT	19
R ¼	13
R ⅜	15
R ½	19
PT ¼	13
PT ⅜	15
PT ½	19

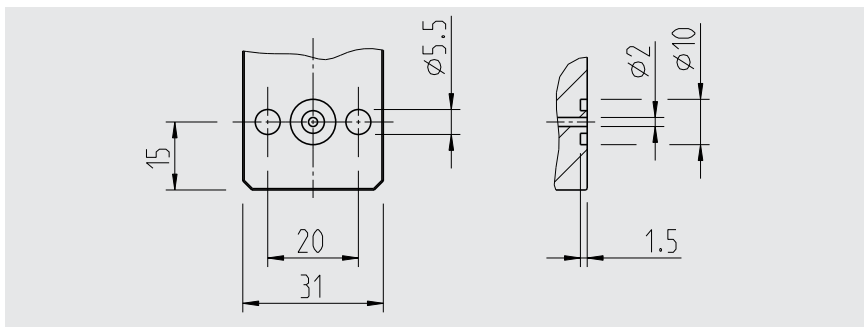

G ¼ внутренняя резьба, с фланцевым присоединением	Размеры указаны на чертежах
---	-----------------------------

Для получения более подробной информации о резьбовых отверстиях и приварных муфтах обратитесь к „Технической информации“ IN 00.14 на www.wika.com.

Дополнительное оборудование и запасные детали

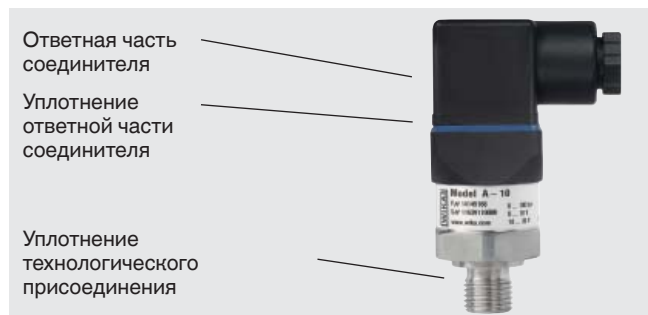

Ответная часть соединителя

Назначение	Код заказа		
	Без кабеля	С кабелем длиной 2 м	С кабелем длиной 5 м
Угловой соединитель DIN 175301-803 C	1439081 ¹⁾	11225823	11250194
Угловой соединитель DIN 175301-803 A			
■ с кабельной муфтой, метрическая резьба	11427567	11225793	11250186
■ с кабельной муфтой под кабелепровод	11022485	-	-
Круглый соединитель M12 x 1, 4-штырьковый			
■ прямой	2421262	11250780	11250259
■ угловой	2421270	11250798	11250232

1) Разъем не может использоваться для A-10 с утверждением GL

Уплотнения ответной части соединителя

Назначение	Код заказа	
	Синий (WIKА)	Коричневый (бесцветный)
Угловой соединитель DIN 175301-803 A	1576240	11437902
Угловой соединитель DIN 175301-803 C	11169479	11437881

Уплотнения технологического присоединения

Назначение	Код заказа			
	Медь	Нерж. сталь	БНК	Фторнаучук FKM
G ¼ EN 837	11250810	11250844	-	-
M14 x 1,5	-	-	1537857	1576534
G ½ EN 837	11250861	11251042	-	-
M20 x 1,5	11250861	11251042	-	-
G ⅜ EN 837	11251051	-	-	-
G ¼ DIN 3852-E	-	-	1537857	1576534
G ½ DIN 3852-E	-	-	1039067	1039075

Используйте только перечисленное дополнительное оборудование и запасные детали, в противном случае возможна потеря действия сертификата.

Информация для заказа

Модель / Диапазон измерения / Выходной сигнал / Питание / Нелинейность / Диапазон температур / Технологическое присоединение / Уплотнение / Электрические соединения

© 2011 WIKА Alexander Wiegand SE & Co. KG, все права защищены.
Технические характеристики, указанные в данном документе, были актуальны на момент его публикации.
Компания оставляет за собой право вносить изменения в технические характеристики и материалы своей продукции.



АО «ВИКА МЕРА»
127015, Россия, г. Москва,
ул. Вятская, д. 27, стр. 17
Тел.: +7 (495) 648-01-80
Факс: +7 (495) 648-01-81
info@wika.ru · www.wika.ru